



TIP-ON för luckor

Smidig öppning med integrerad luckjustering

www.blum.com

 **blum**[®]

Enkel öppning med en liten knuff

Med TIP-ON, den mekaniska öppningsfunktionen från Blum, öppnas handtagsfria fronter mycket smidigt och enkelt – det räcker med en liten knuff. När du vill stänga så trycker du bara lätt igen fronten. För att uppnå den allra bästa funktionen bör TIP-ON kombineras med våra beprövade CLIP topgångjärn utan fjäder. Även AVENTOS-klaffbeslagen för överhängda luckor kan realiserars i kombination med TIP-ON.

 **blum**



Innehåll

- 4** Sortiment
- 6** Monteringsexempel
- 8** Montering och justering
- 10** Beställningsinformation
- 13** Monteringsanvisningar
- 14** Företaget Blum

Utökat sortiment

Med vårt breda sortiment av färger och adapterplattor erbjuder vi alltid en lämplig TIP-ON-enhet för både luckor och AVENTOS-klaffbeslag för överhängda luckor. Beroende på monteringsituation finns TIP-ON i en kort och en lång version, för inborring eller med adapterplatta. Luckjusteringsfunktionen är integrerad i alla varianterna. Tack vare utformningen harmonierar TIP-ON väl in i skåpet och skapar stor frihet vid designen. Öppningsfunktionen imponerar och blir garanterat en tillgång för möbeln.

 **blum**



Verktyslös luckjustering

Justeringsfunktionen (+4/-1 mm) är integrerad i TIP-ON-enheten och är därmed möjlig även i inborrade TIP-ON. Justera genom att vrida på utstötaren som är utformad för användarvänlig orientering.

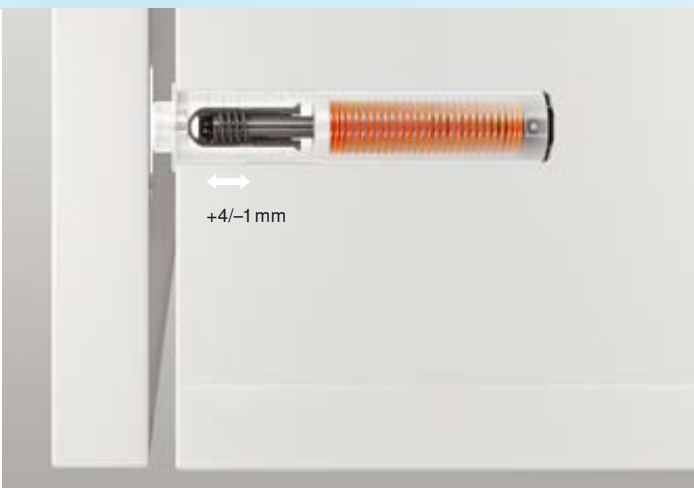

Utökat sortiment med adapterplattor

Kombinera TIP-ON, korta eller långa varianten, med lämplig adapterplatta för en genomgående minimalistisk design. Tack vare de rektangulära och stilrena konturerna upplevs TIP-ON diskret och elegant.



Harmonisk integrering

Det är enkelt att få TIP-ON att designmässigt passa in i skåpet. Tack vare de tre färgerna sidenvit, platinagrå och svart skapar TIP-ON stor frihet vid utformningen och låter sig villigt integreras i varenda möbel.



Brett användningsområde

Med vårt nya och utökade TIP-ON-sortiment är det nu ännu enklare att planera för handtagsfria luckor och klaffbeslag – i hela hemmet. Oavsett om du väljer varianten för inborrning eller den i kombination med adapterplatta – med TIP-ON kan du alltid känna dig trygg tack vare vår välbeprövade funktion.

 **blum**

Alla komponenter inuti skåpet, inklusive TIP-ON, är väl samstämda för en harmonisk helhetsbild. Det ger mer frihet vid designen av möbler för t.ex. köket, matrummet, vardagsrummet eller badrummet.



Enkel och smidig montering

Med den integrerade luckjusteringsfunktionen kombinerar TIP-ON avancerad teknik med fantastisk komfort. Använd dig gärna av de speciella Blum-mallarna. De underlättar vid monteringen samt bidrar till den allra bästa funktionen hos TIP-ON.

 **blum**





Enkel montering

Borrmallen för BLUMOTION och TIP-ON underlättar vid inborrninng av TIP-ON-enheten för luckor och klaffbeslag för överhängda luckor.



Välskyddad funktion

Den helt slutna TIP-ON-enheten skyddar effektivt funktionen och monteras snabbt och smidigt.



Exakt måttöverföring

Monteringspositionerna är angivna på den undre delen av adapterplattan. Som alternativ kan även anslagsvinkeln användas som måttberäkning.



Flexibel montering

Vid montering av adapterplattor används lämpligen spånplatteskruvar eller systemskruvar – allt för en smidig bearbetning.



Säker stängning

Plattan är monterad mitt emot TIP-ON-enheten och limmas eller skruvas fast på luckan. TIP-ON-magneten säkerställer att luckan hålls stängd.



Integrerad luckjustering

Markeringen på utstötaren anger vridriktningen. Genom att vrida ett varv (= 4 positioner) justeras luckspalten med 1 mm. Utstötaren kan inte vridas längre ut än inom det definierade justeringsområdet.

TIP-ON för luckor



Beställnings- och planeringsinformation

Korta versionen med magnet



- För heltäckande luckor till 1300 mm höjd
- För gångjärn utan fjäder
- För inbörning $\varnothing 10 \times 50$ mm
- Syntetmaterial
- Utstötarens längd ca. 17 mm
- Inkl. platta för limning och platta för skruvning
- Möjligt justeringsavstånd + 4.0 / - 1.0 mm

Färg

SW

PG

TS

956.1004

Planering

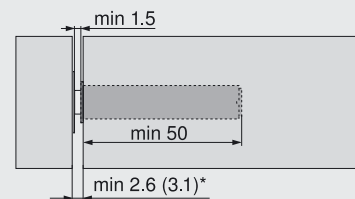
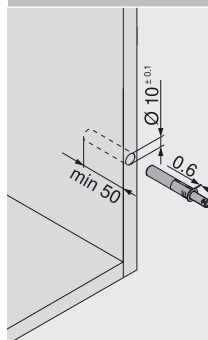

* min. 2.6 mm med platta för limning

* min. 3.1 mm med platta för skruvning

Långa versionen med magnet



- För heltäckande luckor från 1300 mm höjd eller innanförliggande luckor
- För gångjärn utan fjäder
- För inbörning $\varnothing 10 \times 76$ mm
- Syntetmaterial
- Utstötarens längd ca. 38 mm
- Inkl. platta för limning och platta för skruvning
- Möjligt justeringsavstånd + 4.0 / - 1.0 mm

Färg

SW

PG

TS

956A1004

Planering

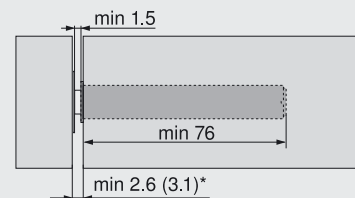
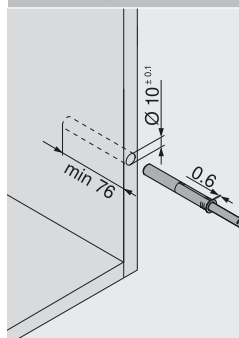

* min. 2.6 mm med platta för limning

* min. 3.1 mm med platta för skruvning

Långa versionen med gummidämpare



- För gångjärn med fjäder*
- Det krävs ingen magnetplatta**
- För inbörning $\varnothing 10 \times 76$ mm
- Syntetmaterial
- Utstötarens längd ca. 38 mm
- Möjligt justeringsavstånd + 4.0 / - 1.0 mm

Färg

PG

956A1006

Planering

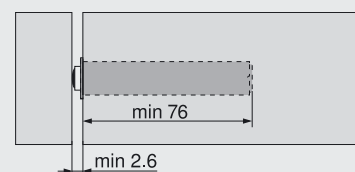
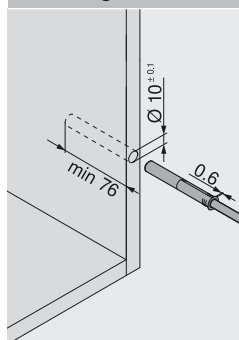

* Vi rekommenderar en provmontering!

** Vid mycket mjuka material rekommenderas montering av en magnetplatta

Monteringshjälpmedel



Borrmall

För TIP-ON-börning i skåpstommens framkant

65.5010



Positioneringsmall för plattor

För bestämning av limnings- eller skruvposition för TIP-ON-plattan

65.5210

Platta för skruvning/limning

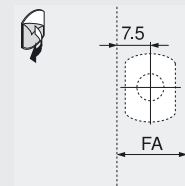
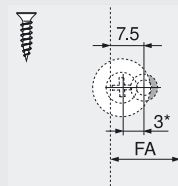

* Vid användning av platta för skruvning rekommenderar vi 3 mm förskjutning av plattan. Vid hårda material och MDF rekommenderar vi förbörning och försänkning med $\varnothing 2.5$ mm-borr.

Ytan på fronten måste vara ren, fettfri och torr.

FA Frontens täckning

Rak adapterplatta – Korta versionen – (20/17)



- Montering med spånplatteskruvar \varnothing 3.5 mm resp. \varnothing 4 mm eller med systemskruvar
- Syntetmaterial
- TIP-ON måste beställas separat

Färg

SW PG TS

956.1201

Planering

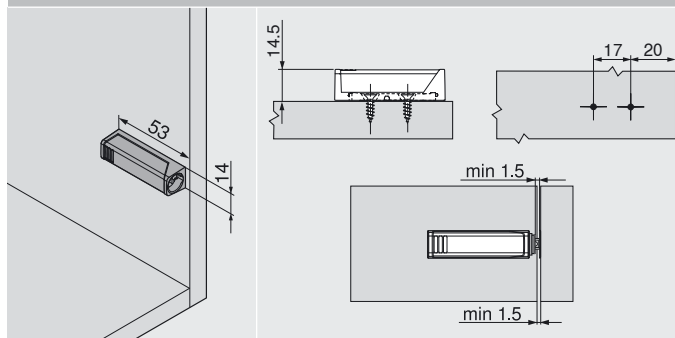

Rak adapterplatta – Långa versionen – (20/32)



- Montering med spånplatteskruvar \varnothing 3.5 mm resp. \varnothing 4 mm eller med systemskruvar
- Syntetmaterial
- TIP-ON måste beställas separat

Färg

SW PG TS

956A1201

Planering

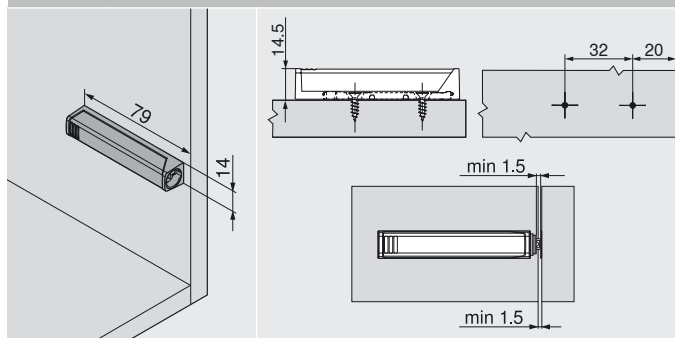

Kryssadapterplatta – Långa versionen – (37/32)



- Montering med spånplatteskruvar \varnothing 3.5 mm resp. \varnothing 4 mm eller med systemskruvar
- Syntetmaterial
- TIP-ON måste beställas separat

Färg

PG

956A1501

Planering

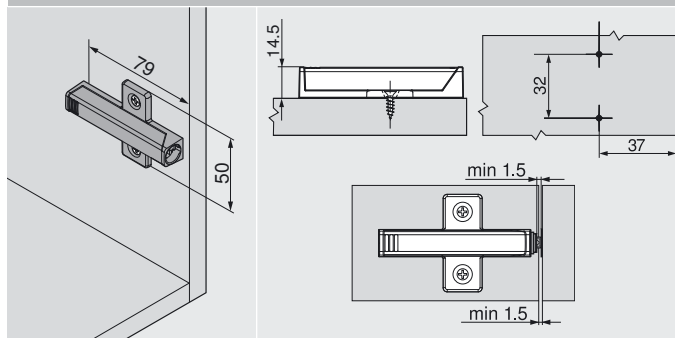

Monteringshjälpmedel



Monteringsvinkel

För förborring av adapterplattans monteringspositioner

65.5300

Platta för skruvning/limning

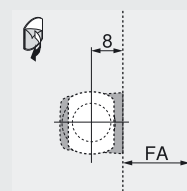
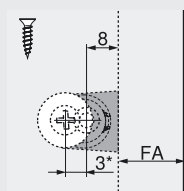

* Vid användning av platta för skruvning rekommenderar vi 3 mm förskjutning av plattan. Vid hårda material och MDF rekommenderar vi förborring och försänkning med \varnothing 2.5 mm-borr.

Ytan på fronten måste vara ren, fettfri och torr.

FA Frontens täckning

Förkortningar färgvarianter

SW Sidenvit

PG Platinagrå

TS Svart

TIP-ON för luckor



Gångjärn utan fjäder för monteringsituationer med TIP-ON

	Användningsområde	Montering av gångjärnsgröta	Heltäckande lucka	Halvtäckande lucka	Innanförlig-gående lucka	Breda frontramar	Vinkel
	110°-gångjärn	INSERTA	70T3590BTL	70T3690BTL	70T3790.TL		
		Skruvning	70T3550.TL	70T3650.TL	70T3750.TL		
	110°-specialgångjärn	INSERTA	72T3590BTL				
		Skruvning	72T3550.TL				
	107°-gångjärn	INSERTA	74T1590BTL	74T1690BTL	74T1790BTL		
		Skruvning	74T1550.TL	74T1650.TL	74T1750.TL		
	100°-gångjärn	Skruvning	70M2550.TL	70M2650.TL	70M2750.TL		
		Inpressning	70M2580.TL	70M2680.TL	70M2780.TL		
	170°-vidvinkelgångjärn	INSERTA	70T6540B	70T6640B			
		Skruvning	70T6550	70T6650			
	155°-vidvinkelgångjärn	INSERTA	70T7540NT1	70T7640NT1			
		Skruvning	70T7500NTL	70T7600NTL			
	95°-gångjärn för profilluckor	Skruvning	70T9550.TL	70T9650.TL	70T9750.TL		
	95°-gångj., breda frontramar, innanförl.	Skruvning				78T9550.TL	
	95°-gångjärn för aluramar	Skruvning	70T950A.TL				
	CRISTALLO-gångjärn	Skruvning	78C450BT				
	Vinkelgångjärn +45°I	Skruvning					78A9658.T
	Vinkelgångjärn +45°II	Skruvning					78T5550
	Vinkelgångjärn +45°III	Skruvning					78A9458.T
	Vinkelgångjärn +30°II	Skruvning					78A9556.T
	Vinkelgångjärn +30°III	Skruvning					78A9456.T
	Vinkelgångjärn +20°II	Skruvning					78A9555.T
	Vinkelgångjärn +15°III	Skruvning					78A9454.T
	Vinkelgångjärn -15°III	Skruvning					78A5453.T
	Vinkelgångjärn -30°III	Skruvning					78A5451.T
	Vinkelgångjärn -45°III	Skruvning					78A5450.T

Monteringsposition

Den optimala öppningsfunktionen uppnås när TIP-ON-enheten monteras där handtaget annars skulle placerats.

Avvikelser härifrån kan ske med ± 300 mm i höjled samt en fjärdedel av skåpsbredden.



Korta/ långa versionen för inborring

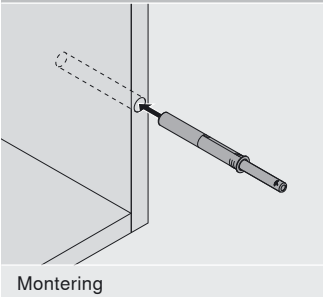

Montering

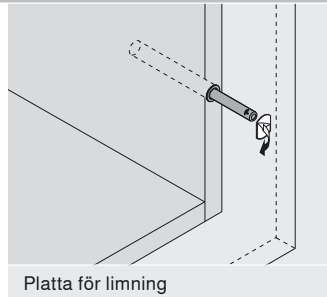

Platta för limning

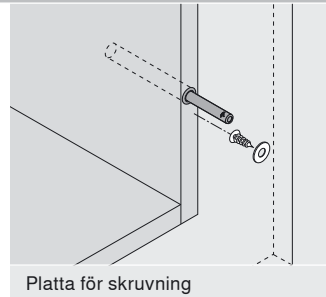

Platta för skruvning

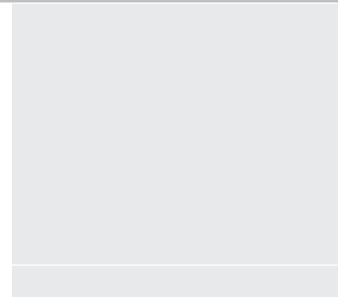

Rak adapterplatta

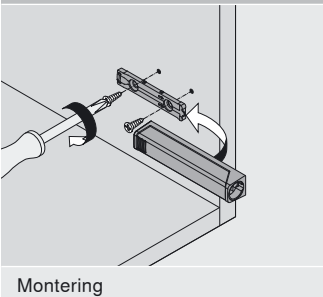

Montering

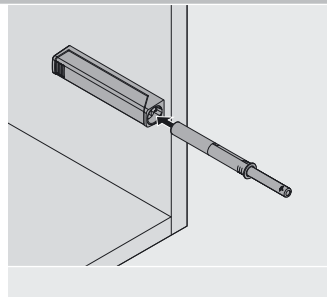

Platta för limning

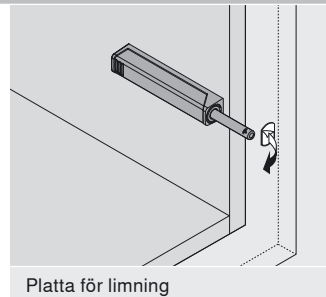

Platta för skruvning

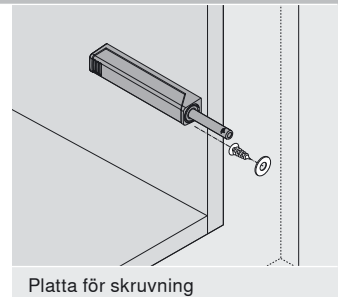

Kryssadapterplatta 37/32

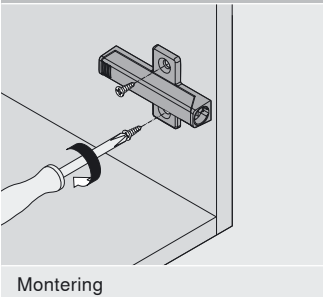

Montering

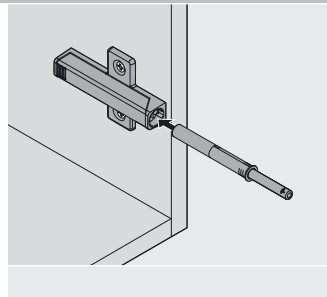

Platta för limning

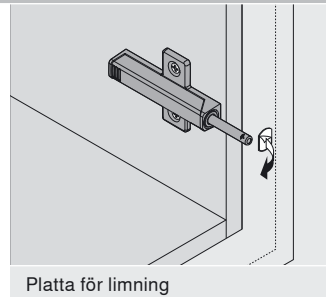

Platta för skruvning

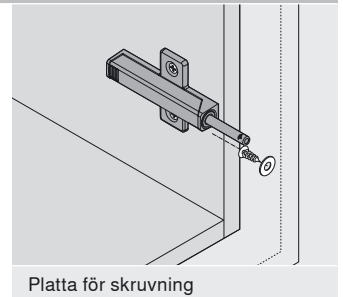

Justering TIP-ON

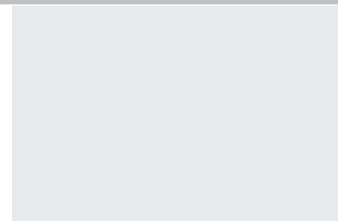
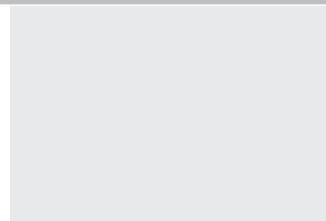
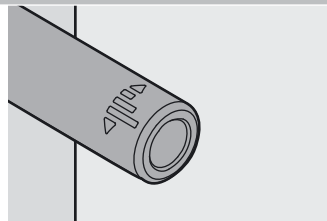
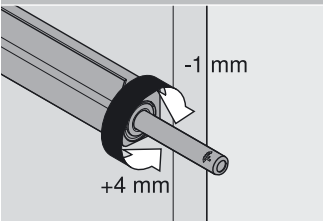

Företaget Blum

För över 60 år sedan grundade Julius Blum sin firma som idag utvecklats till ett internationellt men fortfarande familjeägt företag. Till de strategiskt mest viktiga affärsområdena hör gångjärns-, utdrags- och klaffsystem. I alla våra produktutvecklingar försöker vi nå målet med den perfekta funktionen.

www.blum.com

 **blum**





Blum i Österrike och internationellt

Sju av Blums fabriker finns i Österrike (Vorarlberg) och ytterligare produktionsorter finns i Polen, USA och Brasilien, dessutom finns 27 dotterbolag resp. representanter. Företaget levererar beslag till över 100 länder. 6.100 medarbetare ingår i Blum-gruppen, varav 4.650 i Vorarlberg.



Kundnytta från Blum

”Oavsett om du är tillverkare, återförsäljare, montör eller köksanvändare – användare i alla led ska kunna dra nytta av fördelarna med Blum-produkterna”; det är filosofin i kundnyttan från Blum.



Innovationer

För att kunna förse våra kunder med innovativa beslagslösningar och samtidigt säkra företagets framtid och tillväxt, krävs det kontinuerliga investeringar i både forskning och utveckling av fabriker och anläggningar samt löpande utbildning av våra medarbetare. Med mer än 1.200 internationella anmälda varumärkesskydd räknas Blum till ett av de mest innovativa företagen i Österrike.



Kvalitet

Blums gedigna kvalitetsarbete omfattar inte enbart produktionsprocessen. Även när det gäller vårt tjänsteutbud och samarbetet med våra kunder vill vi erbjuda något alldeles extra.



Miljö

På Blum är vi övertygade om att smarta och miljövänliga metoder är de mest kostnadseffektiva på lång sikt. Att våra produkter är långlivade är ytterligare en viktig miljöaspekt. Med miljövänliga insatser, intelligent materialutnyttjande och energisparåtgärder vill vi bidra till ett hållbart samhälle.



DYNAMIC SPACE

Smidiga arbetsflöden (Workflow), tillräckligt med förvaringsutrymme (Space) och användarvänligt och ergonomiskt (Motion) är några av de viktigaste punkterna för ett praktiskt kök. Med Blums idéer för praktiska kök förs funktion, komfort och ergonomi in i köket som en naturlig del.



Blum Svenska AB
Box 186, Wadmans LInje 4
SE-561 23 Huskvarna
Tel.: 036 - 38 77 50
Fax: 036 - 13 38 90
E-post: info.se@blum.com
www.blum.se

Julius Blum GmbH
Beslagsfabrik
6973 Höchst, Österrrike
Tel.: +43 5578 705-0
Fax: +43 5578 705-44
E-Mail: info@blum.com
www.blum.com

